

KRAIBURG WELA LongLine

Forudsætninger:



Betonflade:

- ingen huller
- ingen buler
- min. 3 % fald

Måtterne:

Alle måtter skal have samme temperatur: min. 5° C til max. 30° C (alle måtter skal opbevares ved samme temperatur)

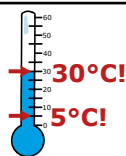

For at fordre dyrenes velbefindende, anbefales det, at man strøer let i lejerne.

Dette skal du bruge:

Opmåling:

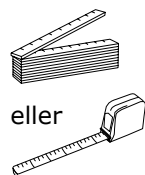

Opmærkning:

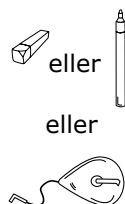

Tilskæring:

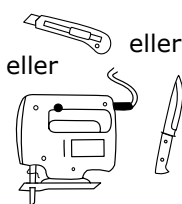

Bor og montering:

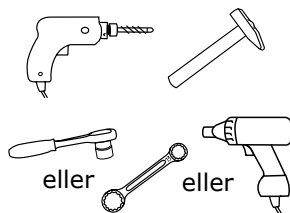

KRAIBURG fastgørelses materialer:



Skruedybel \varnothing 10 x 80 mm med

- sekskantskrue (SW 13) - A2
- skive \varnothing 40 mm - A2

Skruedybel \varnothing 10 x 100 mm med

- sekskantskrue (SW 13) - A2
- skive \varnothing 30 mm - A2

(Fastgørelses materialer leveres med)

1 Kontrolmarkering

188 cm ved en måtte længde på 183 cm
175 cm ved en måtte længde på 170 cm
170 cm ved en måtte længde på 165 cm

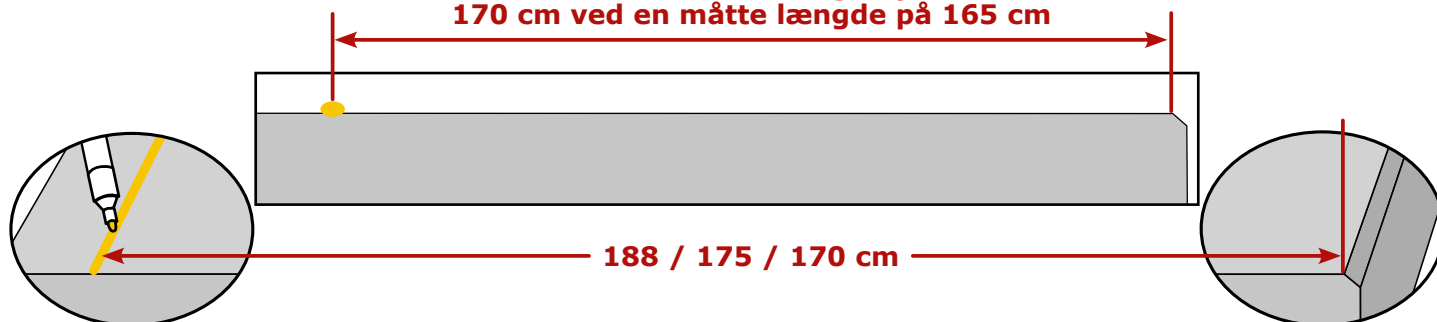

Kontrolmarkering laves foran
Tips: kridtsnor kan anvendes

Mål fra beton bagkanten

2 Rul ud / læg på plads

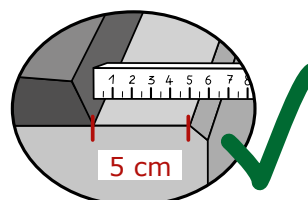
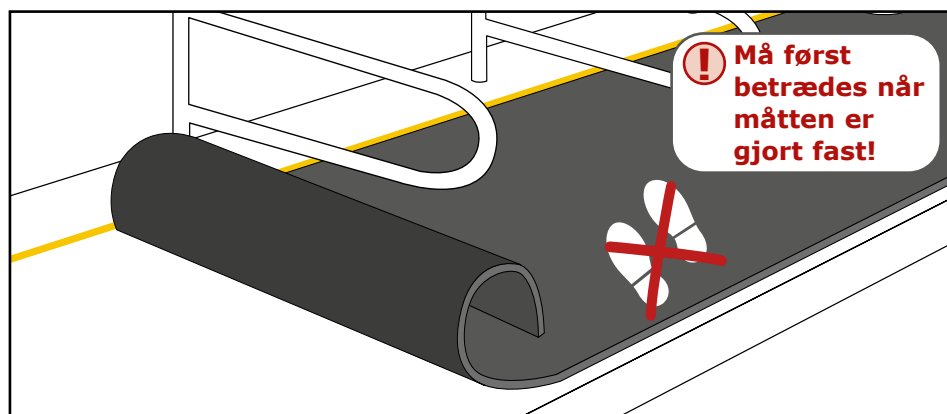

Beton bagkant:
Monteres 5 cm fra bagkant!

i Afstanden bliver tydelig mindre de første dage efter montagen

! Det er ikke muligt at lave udkæringer til stolper og spær!



3 Fastgørelse

i Start på midten af rullen og monterer derefter henholdsvis til højre og venstre

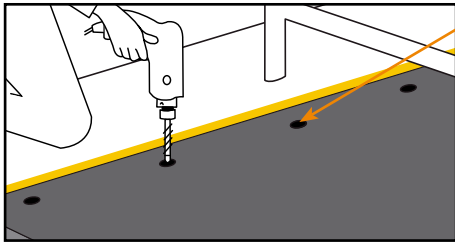

Fastgøres i de markerede punkter i forkanten

! Vær hele tiden opmærksom på at den forreste kant er ved markeringen. Juster evt.

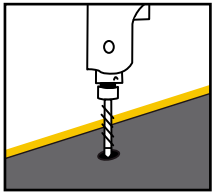
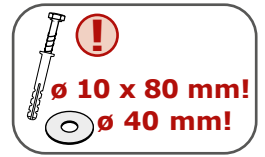

Bor

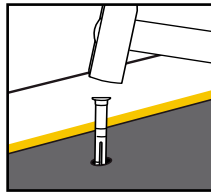

Kunststofdybel slås i

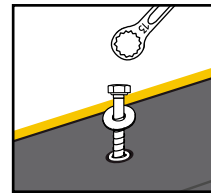

Skrue og skive skrues i

! Skruen skrues i indtil skiven ligger plan og lidt forsænket. **Ikke overspænde!**

4 Afslutningsprofiler monteres på siderne

A Profilen lægges på

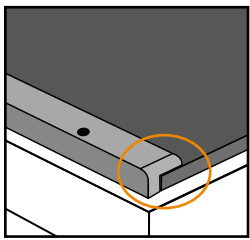

Venstre side – brug **WELA-L**

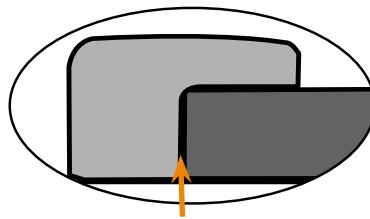

Kontakt

! IKKE PRESSE!

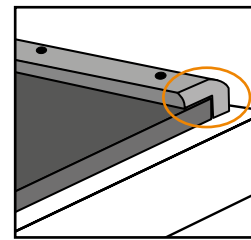

Højre side – brug **WELA-R**

- Afrundet ende vendes mod bagkanten
- Skal flugte med måttens bagkant

B Profilen fastgøres

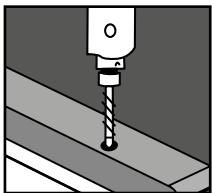

Bor

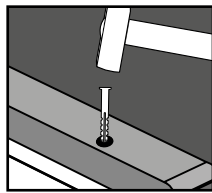

Kunststofdybel slås i

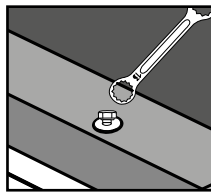

Skrue og skive skrues i indtil skiven ligger plan. **Ikke overspænde!**

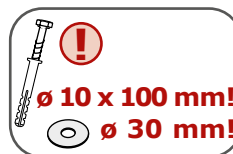

i **Tips:**
Undgå at de forskubber sig:

- Skrues fast i markeringerne
- Derefter bores de andre huller osv.

5 Bemærk: hvor 2 ruller mødes (f.eks. under sengebøjle) bruges en dobbelt profil WELA-M

A Dobbelt profil **WELA-M** lægges i

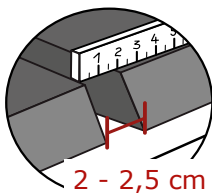

2 - 2,5 cm

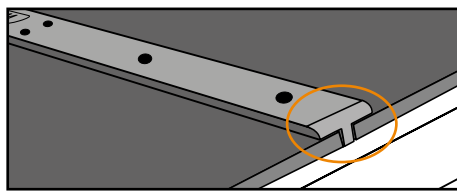

- Afrundet ende vendes mod bagkanten
- Skal flugte med måttens bagkant

! IKKE PRESSE!

B Profilen fastgøres: se **4 B**