

KRAIBURG KEW Plus LongLine

Edellytykset:



Betonipinta:

- ei reikiä
- ei kohoumia
- väh. 3 % kaato

Matot:

tasainen lämpötila:
väh. 5 °C ja kork. 30 °C
(säilytä asennuslämpötilassa)

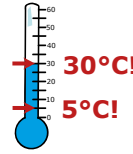

Eläinten hyvinvointi vaatii kosteutta imevän kuivikkeen käyttöä! (esim. puru, turve)

Näitä tarvitset:

Mittaukseen:

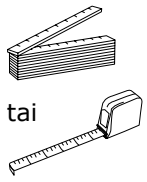

Merkitsemiseen:

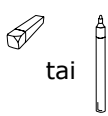

Leikkaamiseen:

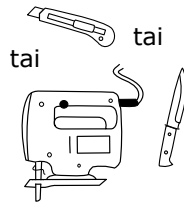

Poraamiseen ja asentamiseen:

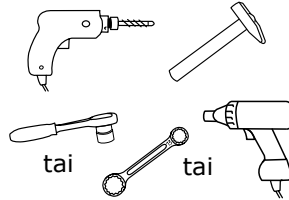

KRAIBURG kiinnitysosat:



- tulpat \varnothing 10 x 100 mm ja
- kuusiokantaruuvi (SW 13) - A2
 - aluslevy \varnothing 30 mm - A2
- tulpat \varnothing 10 x 135 mm ja
- kuusiokantaruuvi (SW 13) - A2
 - aluslevy \varnothing 30 mm - A2

(kiinnitysosat kuuluvat toimitussäilytykseen)

1 Asemointiviiva

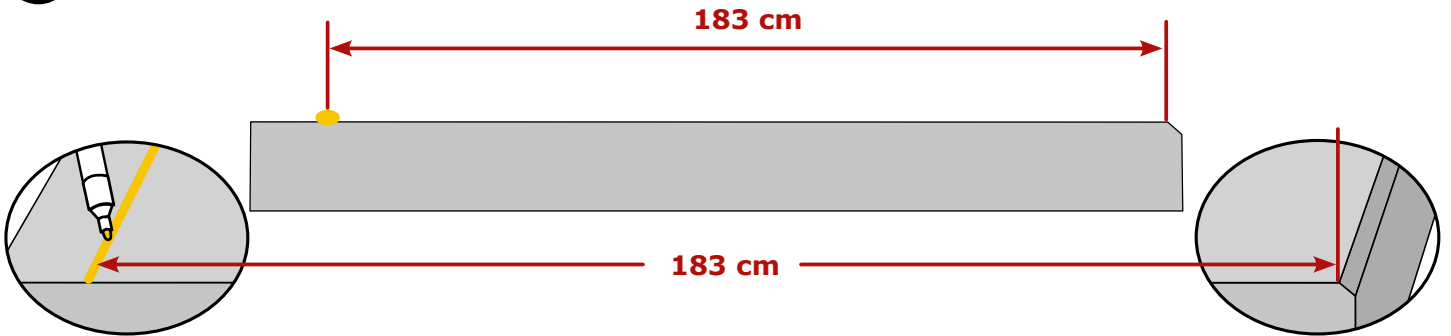

piirrä asemointiviiva etuosaan

Vinkki: käytä liituviviivaa

ota mitta takaosan betonireunuksesta

2 Aseta alapuolen matot ja vaahtomuovi paikalleen

i Asemoi alemmat matot asemointiviivan mukaisesti, jätä tilaa sivuissa päätylistoille (katso kohta 5)

KRAIBURG logo pääpuolen reunassa

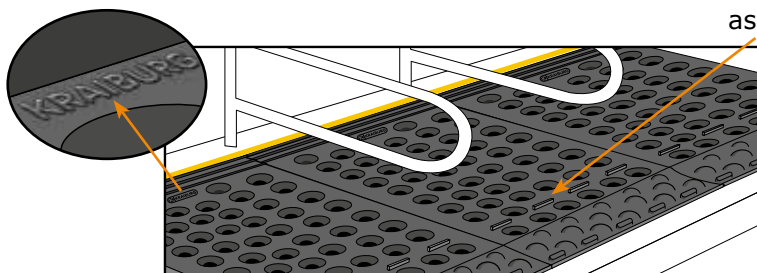

asetta alapuolen matot

asemointipalkit

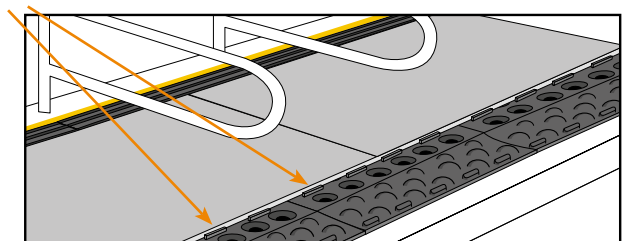

laita vaahtomuovi poikittain asemointipalkkien myötäisesti

3 Rullaa kumipäällinen auki ja asemoi paikalleen

päätyreuna:

ylemman maton ja alemman maton liitosurat sopivat toisiinsa täydellisesti

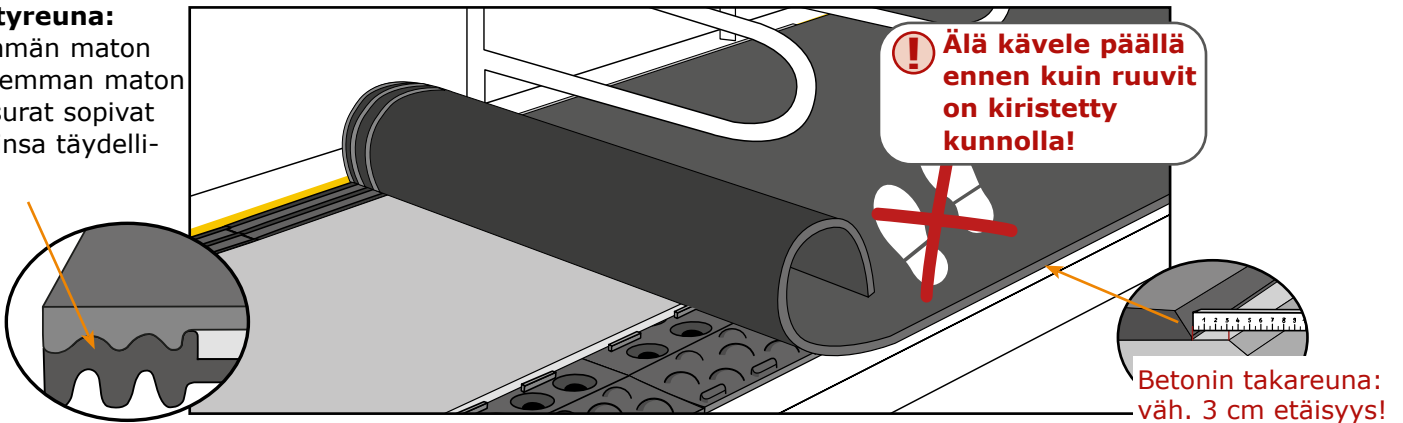

! Parrenerottajille tms. ei voi leikata reikiä!

4 Kiinnitä

i Aloita kiinnitys rullan keskeltä ja kiinnitä vuoroin oikealta ja vasemmalta

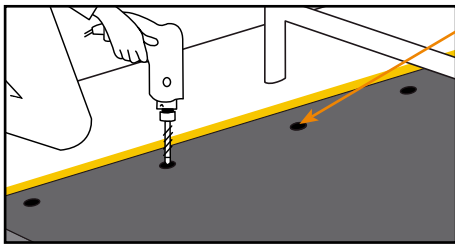

kiinnitä etureunasta valmiiden kiinnityspisteiden kohdalta

! Varmista, että etureuna on merkinnän kohdalla. Asemoi tarvittaessa uudelleen.

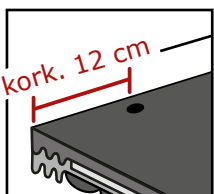
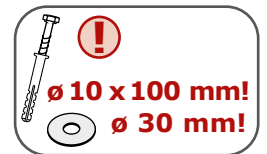

maton reunan ja viimeisen kiinnityskohtan välinen etäisyys: max. 12 cm

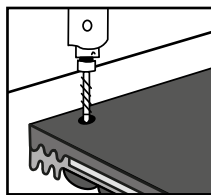

jos etäisyys ylittää 12 cm: lisää ylimääräinen kiinnityskohta

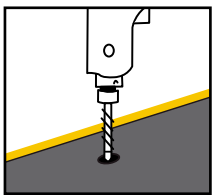

Pora

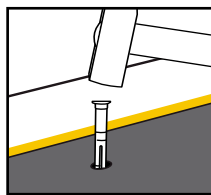

Lyö muovitulppa tasaisesti sisään

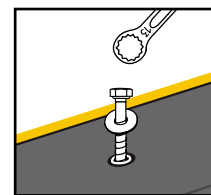

Kiinnitä ruuvi ja aluslevy

! Kiristä ruuveja kunnes ne ovat yhtä tiukalla ja hieman maton pintaa alempana. Älä kiristä liikaa!

5 Kiinnitä maton sivureuna kiinnityslistalla

A Asemoi listat

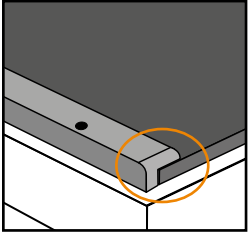

vasen reunalista

KEW Plus LL-L

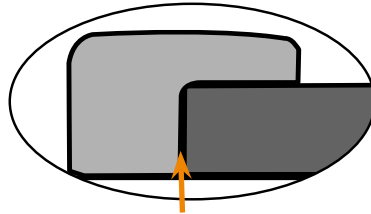

kosketuspinta

! ÄLÄ PURISTA!

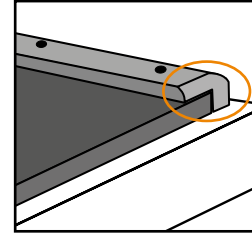

oikea reunalista

KEW Plus LL-R

- Pyöristetty pää taaksepäin
- Samalle tasolle maton taka-reunan kanssa

B Kiinnitä listat

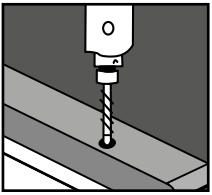

Poraa

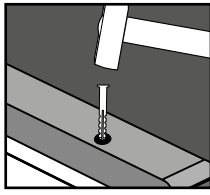

Lyö muovitulppa tasaisesti sisään

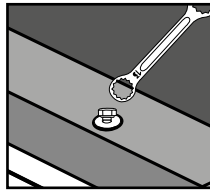

Kiinnitä ruuvit ja aluslevyt tasaisesti ja tiukasti kiinni.
Älä kiristä liikaa!

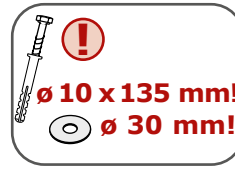

Ohje: Vältä liikkuminen:

- Kiinnitä yhteen kiinnityskohtaan kerrallaan
- Sen jälkeen poraa lisää reikiä jne