

KRAIBURG tapis puzzle CALMA

Conditions préalables :



Surface béton :

- sans trous
- sans bosses
- pente min. 3 %

Tapis :

température uniforme :
min. 5° C à max. 30° C
(les stocker selon leur
température de départ)

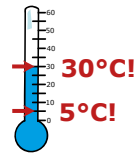

Pour le bien-être des animaux, une légère litière pour l'absorption de l'humidité est nécessaire (ex. : de la paille broyée non rèche ou un asséchant minéral)

Vous aurez besoin des outils suivants :

Mesurer :

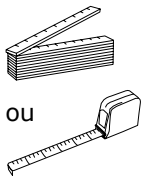

Marquer :

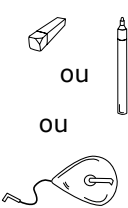

Couper :

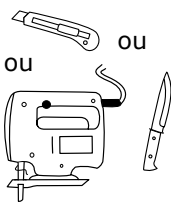

Percer et monter :

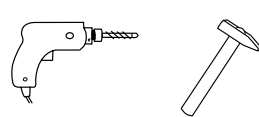

Éléments de fixation KRAIBURG :



chevilles-clous
ø 10 x 80 mm - A2 avec
rondelles ø 30 mm - A2

(ou toute autre fixation de qualité et de résistance comparables)

1 Positionner la rangée complète de tapis



Astuce : marquer tout d'abord sur toute la longueur la distance de 3 cm du bord arrière en béton (pour cela, utiliser de préférence un cordex)

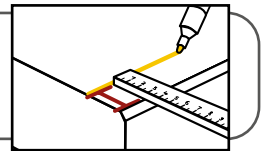

Trous de fixation au bord avant

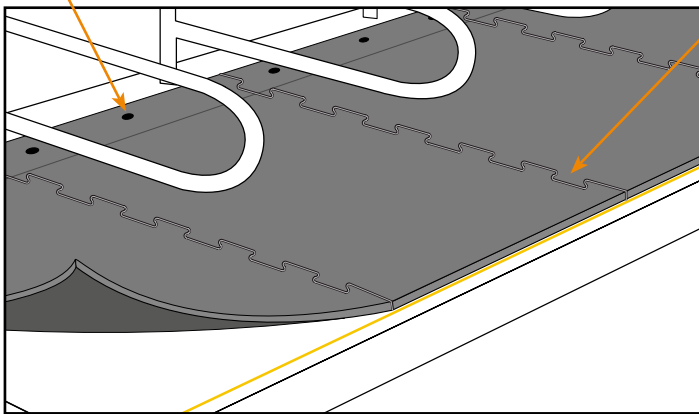

Connexion puzzle indépendante de l'emplacement des tubulaires de séparation

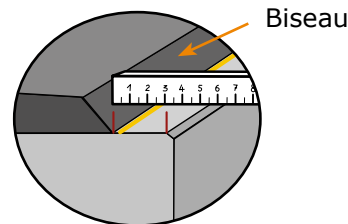

Bord arrière en béton :
distance min. 3 cm !

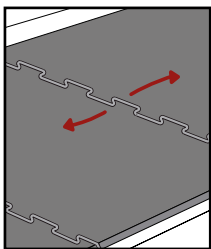

Assembler les tapis de façon lâche, soulever légèrement et étirer régulièrement

! Éviter les tensions !

NE PAS PRESSER !

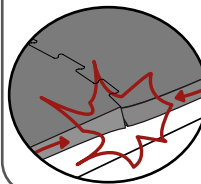

NE PAS TIRER D'UN CÔTÉ SEUL !

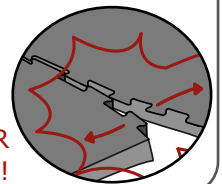

Logettes champignon :

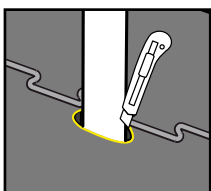

découper le revêtement pour l'adapter



② Fixer

Fixer au bord avant à travers les trous pré-perçés :

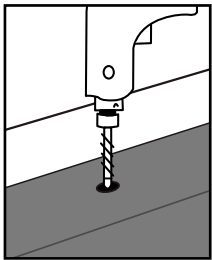
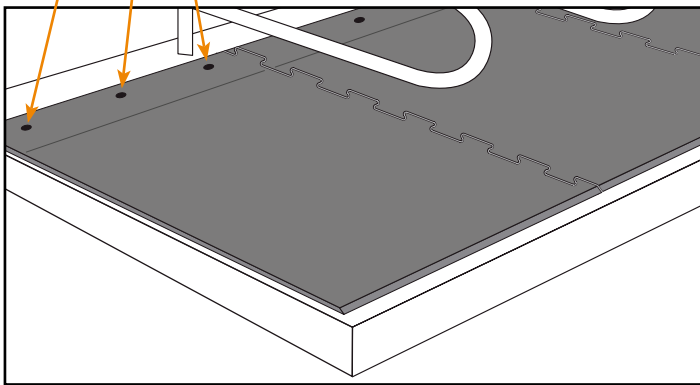

Percer

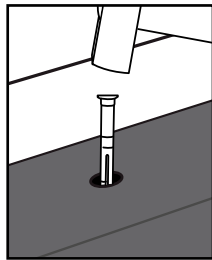

Frapper la cheville plastique à fleur

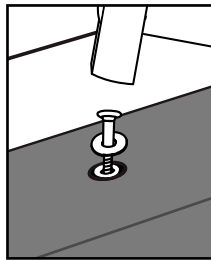

Frapper le clou-vis avec la rondelle jusqu'à ce qu'il repose de façon uniforme et légèrement enfoncé

Pour l'utilisation dans une logette pour taurillons :

Placer 2 fixations supplémentaires au bord arrière du tapis

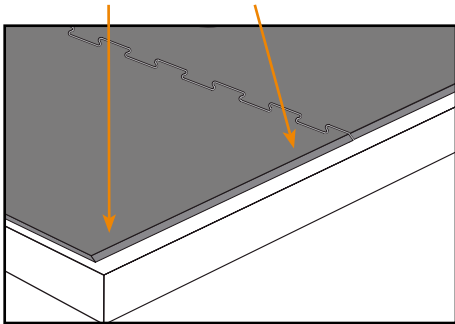

Distance du bord latéral : env. 8 cm

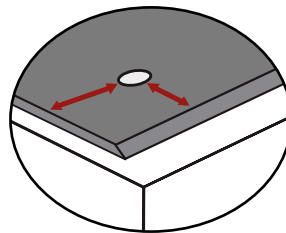

Distance du bord arrière : env. 5 cm