

KRAIBURG KEW Plus LongLine

Conditions préalables :



Surface béton :

- sans trous
- sans bosses
- pente min. 3 %

Tapis :

température uniforme :
min. 5° C à max. 30° C
(les stocker selon leur
température de départ)

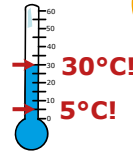

Pour le bien-être des animaux, une légère litière pour l'absorption de l'humidité est nécessaire (ex. : de la paille broyée non rèche ou un asséchant minéral)

Vous aurez besoin des outils suivants :

Mesurer :

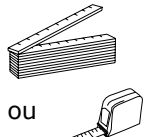

Marquer :

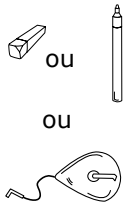

Couper :

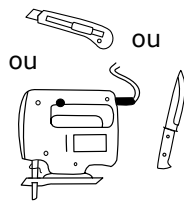

Percer et monter :

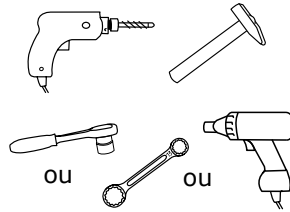

Éléments de fixation KRAIBURG :



- chevilles et vis \varnothing 10 x 100 mm avec
- vis hexagonales (surplat 13) - A2
 - rondelles \varnothing 30 mm - A2
- chevilles et vis \varnothing 10 x 135 mm avec
- vis hexagonales (surplat 13) - A2
 - rondelles \varnothing 30 mm - A2

(les fixations sont comprises dans la livraison)

1 Marquage de contrôle

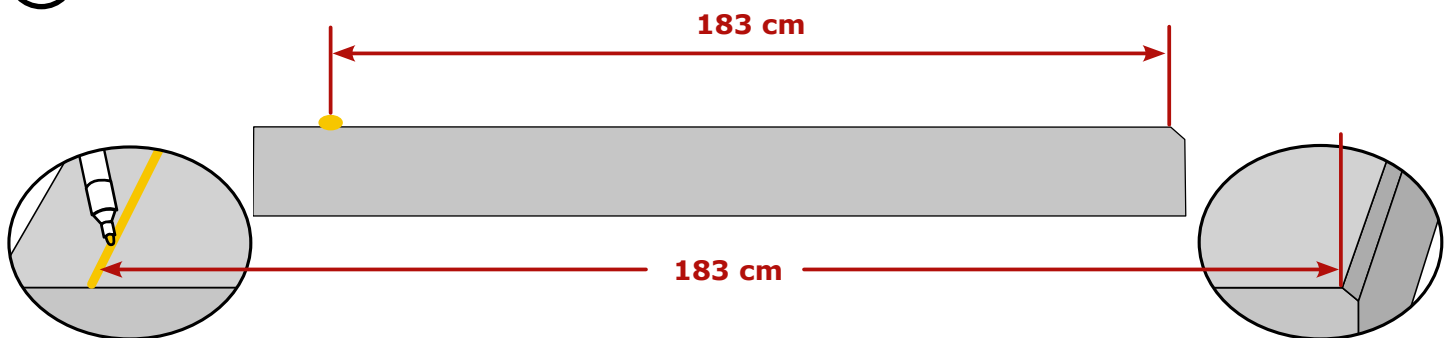

Placer un marquage de contrôle à l'avant

Astuce : utiliser un cordex

Mesurer à partir du bord arrière en béton

2 Positionner les sous-tapis et la mousse

i Aligner les sous-tapis le long du marquage de contrôle, prévoir un espace pour les profils de terminaison sur les bords latéraux (voir point 5)

Logo KRAIBURG au bord de tête

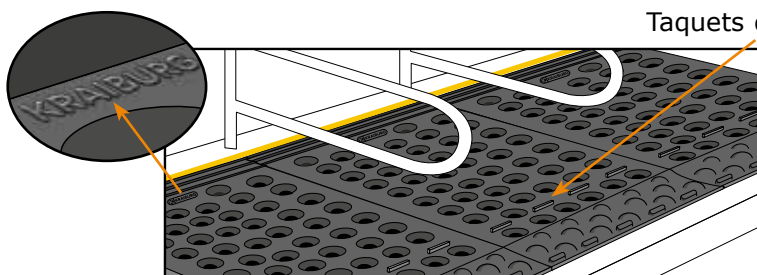

Positionner les sous-tapis

Taquets de positionnement

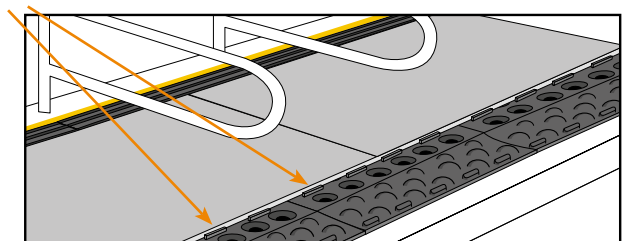

Positionner la mousse de travers à l'intérieur des taquets de positionnement



3 Dérouler le revêtement caoutchouc / positionner

Bord de tête :
les rainures de connexion du tapis supérieur et du sous-tapis s'emboîtent parfaitement l'une dans l'autre

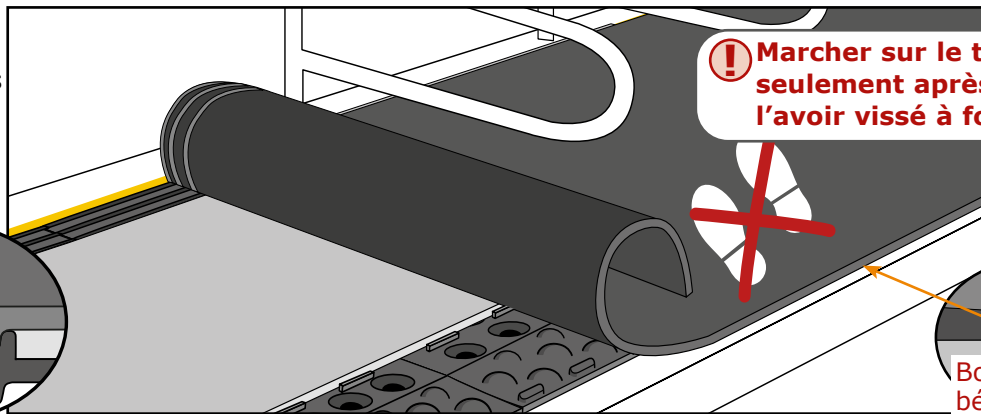
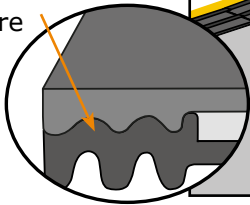

! Marcher sur le tapis seulement après l'avoir vissé à fond !

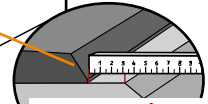

Bord arrière en béton : distance min. 3 cm !

! La découpe pour des piliers ou similaires n'est pas possible !

4 Fixer

i Partir du milieu du rouleau et fixer à gauche et à droite

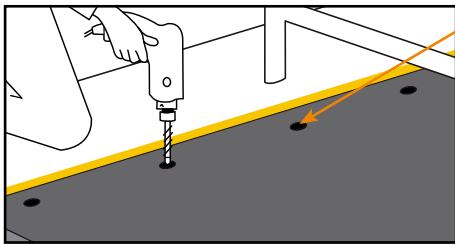

Fixer au bord avant à travers les points de fixation pré-marqués

! Toujours veiller à ce que le bord avant du tapis se trouve le long du marquage. Adapter, si nécessaire.

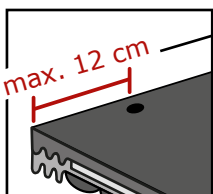

Distance entre le bord du tapis et les fixations les plus extérieures : max. 12 cm !

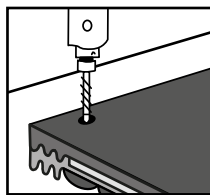

En cas de distance de plus de 12 cm :
placer un point de fixation supplémentaire

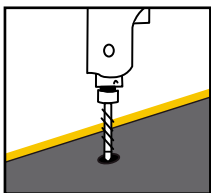

Percer

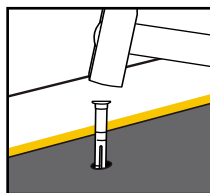

Frapper la cheville plastique à fleur

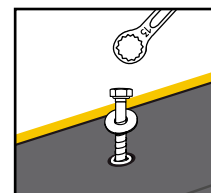

Visser la vis avec la rondelle

! Visser les vis jusqu'à ce que elles reposent de façon uniforme et légèrement enfoncées. Ne pas visser à l'extrême !

5 Fixer le bord latéral du tapis avec un profil de terminaison

A Positionner les profils

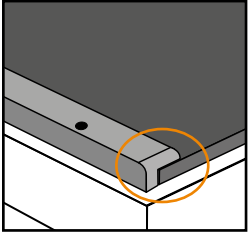

Bord gauche avec profil

KEW Plus LL-L

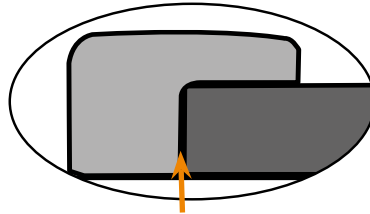

Contact

! NE PAS PRESSER !

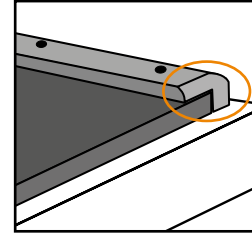

Bord droit avec profil

KEW Plus LL-R

- extrémité arrondie à l'arrière
- à fleur avec le bord arrière du tapis

B Fixer les profils

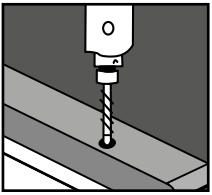

Percer

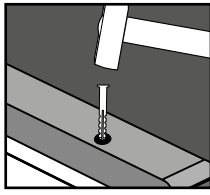

Frapper la cheville plastique à fleur

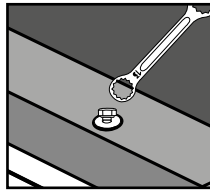

Visser la vis avec la rondelle jusqu'à ce qu'elle repose de façon uniforme.
Ne pas visser à l'extrême !

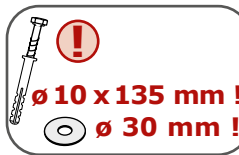

- i Astuce :**
pour éviter le glissement :
- fixer d'abord à un point de fixation
 - percer les trous suivants après.