

## KRAIBURG Softbed LongLine

### Conditions préalables :



#### Surface béton :

- sans trous
- sans bosses
- pente min. 3 %

#### Tapis :

température uniforme :  
min. 5° C à max. 30° C  
(les stocker selon leur  
température de départ)

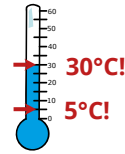

Pour le bien-être des animaux, une légère litière pour l'absorption de l'humidité est nécessaire (ex. : de la paille broyée non rèche ou un asséchant minéral)

### Vous aurez besoin des outils suivants :

#### Mesurer :

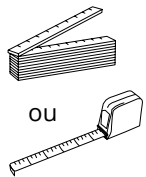

#### Marquer :

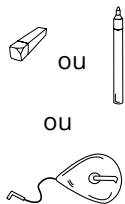

#### Couper :

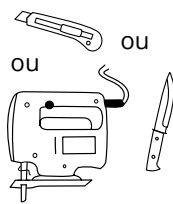

#### Percer et monter :

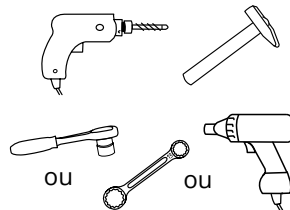

### Éléments de fixation KRAIBURG :

- chevilles à cadre  $\varnothing$  10 x 100 mm avec
- vis hexagonales (surplat 13) - A2
- rondelles  $\varnothing$  30 mm - A2

(les fixations sont comprises dans la livraison)

## 1 Marquage de contrôle

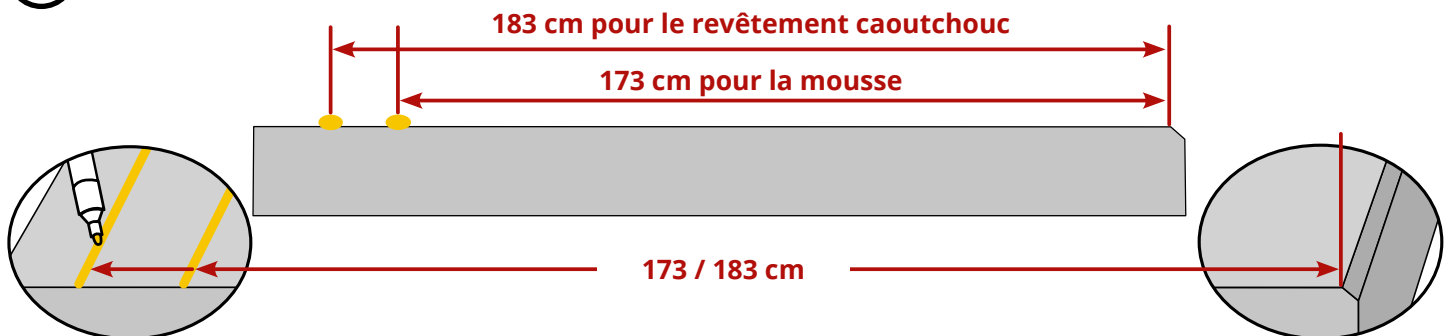

Placer des marquages de contrôle à l'avant

**Astuce :** utiliser un cordex

Mesurer à partir du bord arrière en béton

## 2 Positionner la mousse

**i** Aligner la mousse le long du marquage de contrôle 173 cm, prévoir un espace pour les profils de terminaison sur les bords latéraux (voir point 5)

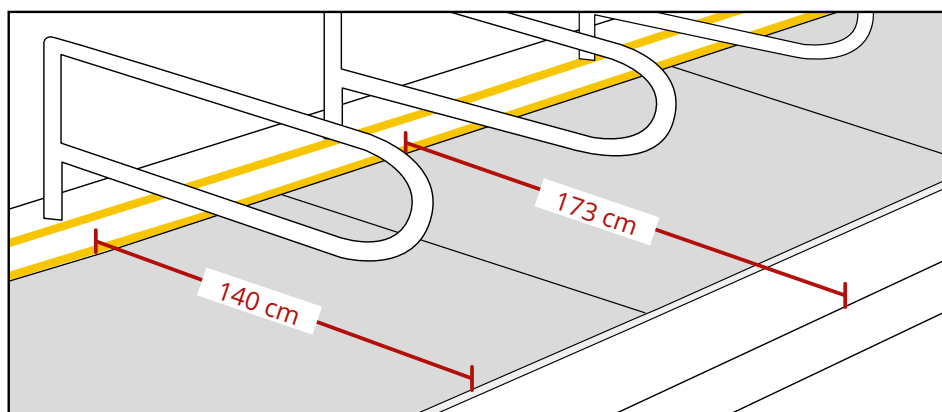

**Astuce pour les tubulaires de séparation bas :** utiliser une planche en bois pour délimiter le bord avant et éviter le glissement de la mousse

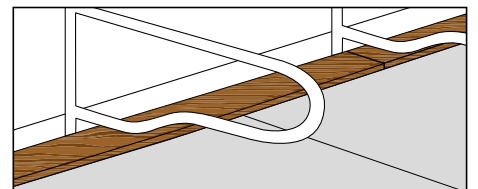

### 3 Dérouler le revêtement caoutchouc / positionner

Dérouler le revêtement caoutchouc et l'aligner le long du marquage de contrôle 183 cm

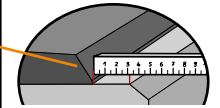
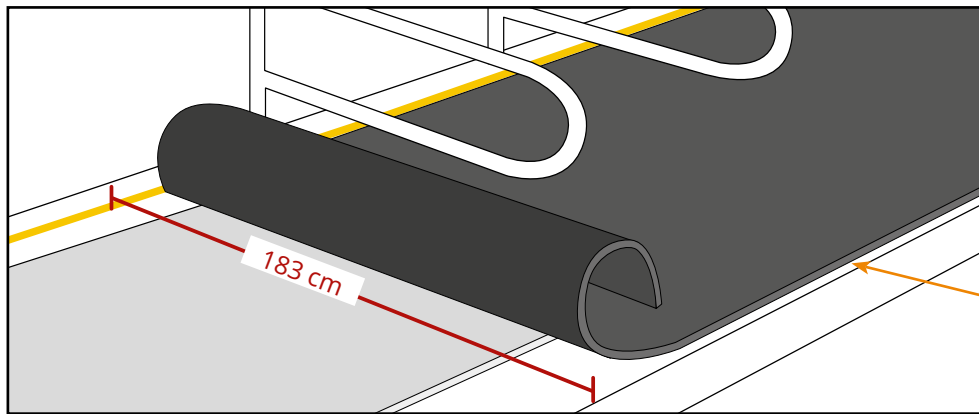

Bord arrière en béton : distance min. 3 cm !

**!** La découpe pour des piliers ou similaires n'est pas possible !

### 4 Fixer

**i** Partir du milieu du rouleau et fixer à gauche et à droite  
Recommandation : travailler à partir de l'espace côté tête pour éviter le glissement des composants

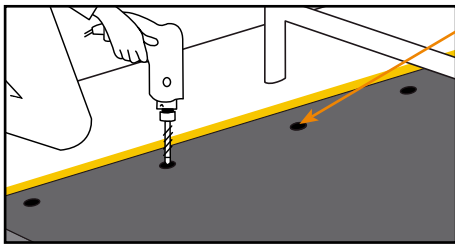

Fixer au bord avant à travers les points de fixation pré-marqués

**!** Toujours veiller à ce que le bord avant du tapis se trouve le long du marquage. Adapter, si nécessaire.

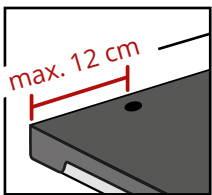

Distance entre le bord du tapis et les fixations les plus extérieures : max. 12 cm !

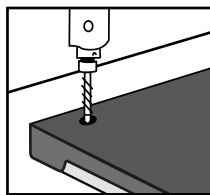

**En cas de distance de plus de 12 cm :** placer un point de fixation supplémentaire

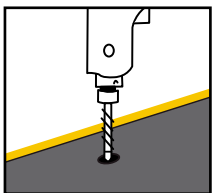

Percer

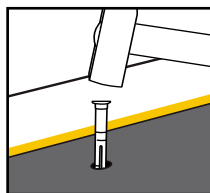

Frapper la cheville plastique à fleur

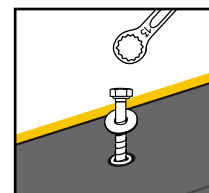

Visser la vis avec la rondelle

**!** Visser les vis jusqu'à ce qu'elles reposent de façon uniforme et légèrement enfoncées.  
**Ne pas visser à l'extrême !**

## 5 Fixer le bord latéral du tapis avec un profil de terminaison

### A Positionner les profils

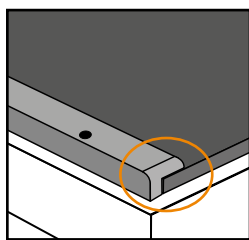

Bord gauche avec profil

**WELA-L 170** ou

**WS-L 170**

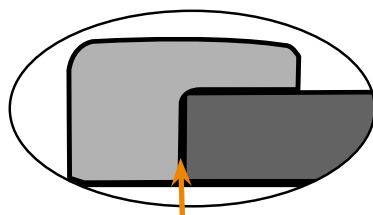

Contact

**! NE PAS PRESSER !**

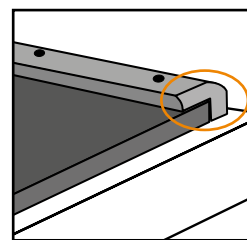

Bord droit avec profil

**WELA-R 170** ou

**WS-R 170**

- extrémité arrondie à l'arrière
- à fleur avec le bord arrière du tapis

### B Fixer les profils

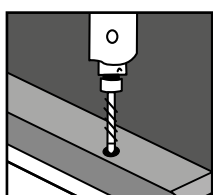

Percer

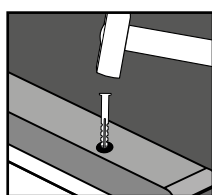

Frapper la cheville plastique à fleur

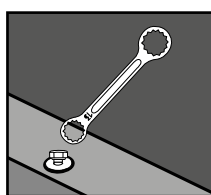

Visser la vis avec la rondelle jusqu'à ce qu'elle repose de façon uniforme.  
**Ne pas visser à l'extrême !**

#### **i** Astuce : pour éviter le glissement :

- fixer d'abord à un point de fixation
- percer les trous suivants après

## 6 En option : lier deux rouleaux avec un profil central (sous un tubulaire de séparation)

### A Insérer le profil central **WELA-M 170** ou **WS-M 170**

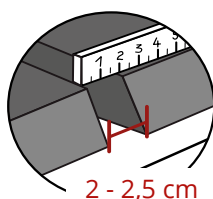

2 - 2,5 cm

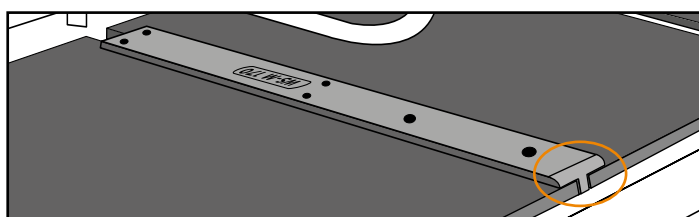

- extrémité arrondie à l'arrière
- à fleur avec le bord arrière du tapis

**! NE PAS PRESSER !**

### B Fixer les profils: voir 5 B