

KRAIBURG Softbed LongLine

Vereisten:



Betonvlak:

- dient geen gaten te hebben
- oneffenheden dienen te worden geëgaliseerd
- dient min. 3 % afschot te hebben

Matten:

- dienen een gelijkmatige temperatuur te hebben: min. + 5° C en max. + 30° C (afhankelijk van de uitgangstemperatuur bij levering)

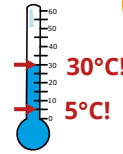

Voor het dierwelzijn en het drooghouden van de mat is licht instrooien aan te bevelen! (bijv. zaagsel of mineralen)

Dit heeft u nodig:

Metten:

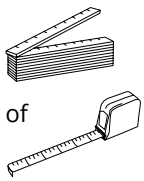

Markeren:

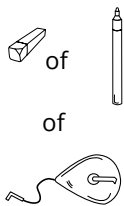

Snijden:

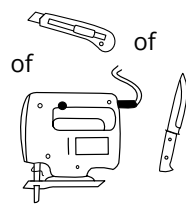

Boren en bevestigen:

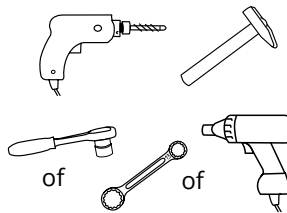

KRAIBURG bevestigingsmateriaal:

- plug \varnothing 10 x 100 mm met
 - houtdraadbout (SW 13) - A2
 - carrosseriering \varnothing 30 mm - A2
- (bevestigingsmateriaal wordt meegeleverd)



1 Markeren



vooraf het uitleggen eerst markeren

Tip: gebruik krijt

meet vanaf de achterste betonnen rand

2 Schuimplaten uitleggen

i De ondermatten uitleggen tegen de gezette markeringslijn, aan de zijkanten ruimte laten voor de begin- en eindprofielen (zie punt 5)

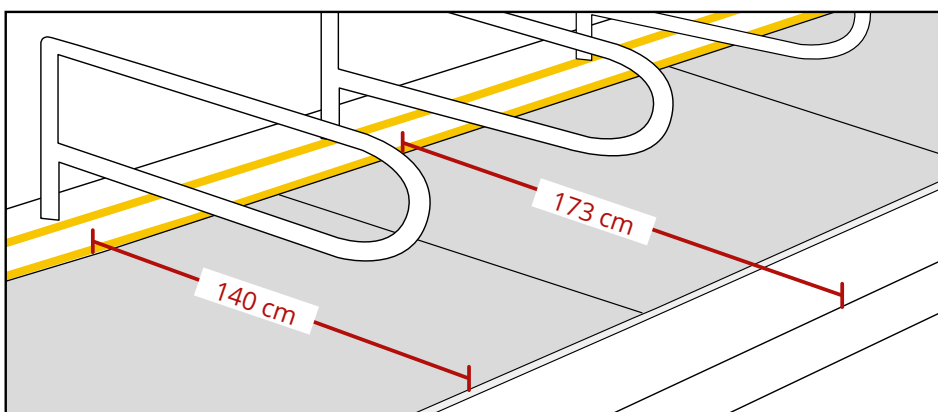

i **Tip voor diepere boxen:** Plaats een houten plank op maat tussen boxpoot en markeringslijn. Hiermee voorkom je het verschuiven van de schuimplaten

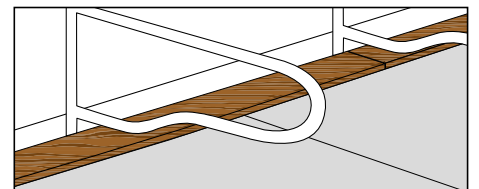

3 Rol uitrollen en op zijn plek leggen

rol uitrollen en op de markeringlijn 183 cm plaatsen

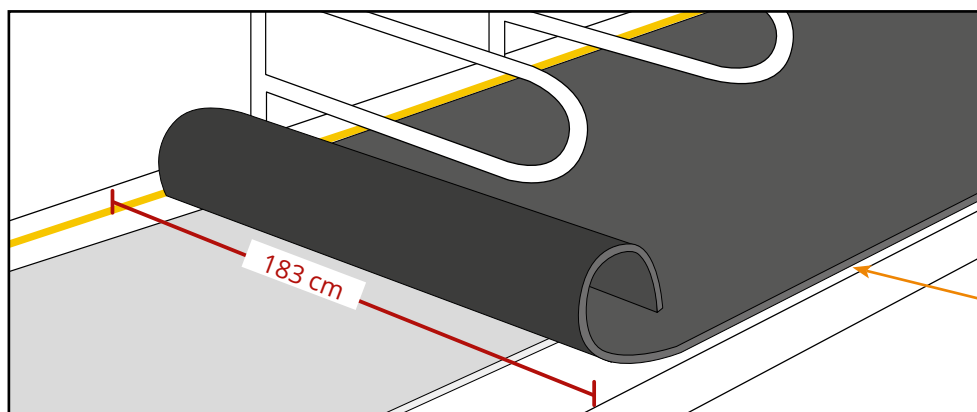

aan de achterzijde: minstens 3 cm vrijhouden!

! Snijden van uitsparingen van bijv. poten is niet mogelijk!

4 Bevestigen

i Van het midden van het eiland naar rechts en naar links bevestigen. Werk vanaf de koprand van de rol (dus niet op de rol) om verschuiving van de rol en schuim te vermijden.

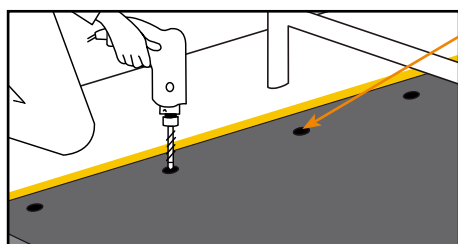

aan de voorzijde door de geprefabriceerde uitsparingen bevestigen

! Zorg er altijd voor dat de voorste rand van de mat tegen de aangebrachte markering aanligt. Indien nodig corrigeren.

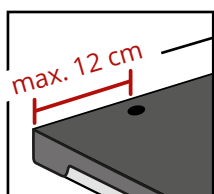

afstand tussen mat rand en eerste bevestigingen: max 12 cm

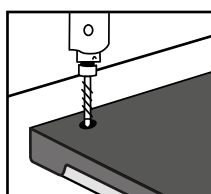

voor afstand groter dan 12 cm: extra bevestigingspunt maken

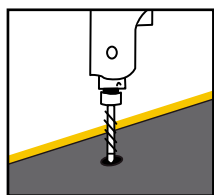

boren

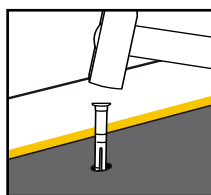

kunststofplug inslaan

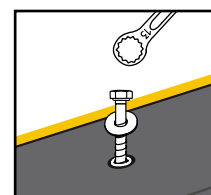

bout en carrossiering indraaien

! Bouten vastzetten tot deze iets in de mat liggen. **Niet te ver draaien**, vast is vast!

5 Zijkanten met een profiel afsluiten

A Profiel plaatsen

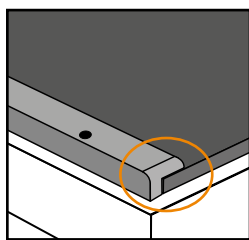

linkerzijde met profiel

WELA-L 170 of

WS-L 170

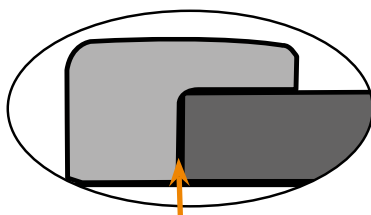

Contact

NIET HARD DRUKKEN!

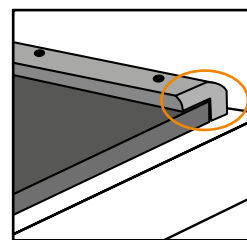

rechterzijde met profiel

WELA-R 170 of

WS-R 170

- afgeronde zijde aan de achterkant
- gelijk houden met de achterrand van de mat

B Profiel vastzetten

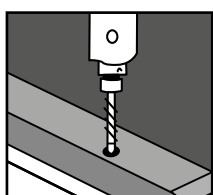

boren

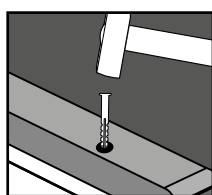

kunststofplug inslaan

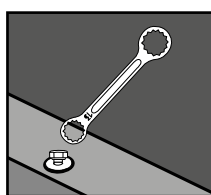

bout en carrossiering indraaien en gelijkmatig vastzetten.

Niet te ver draaien, vast is vast!



Tips om verschuiving te vermijden:

- op één punt vastzetten, dwz boren en plug inslaan
- dan het volgende gat boren enzovoorts

6 Optioneel: twee banen met middenprofiel verbinden (onder boxafscheiding)

A Tussenprofiel **WELA-M 170** of **WS-M 170** gebruiken

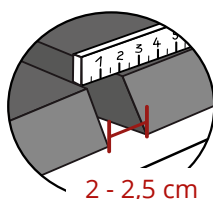

2 - 2,5 cm

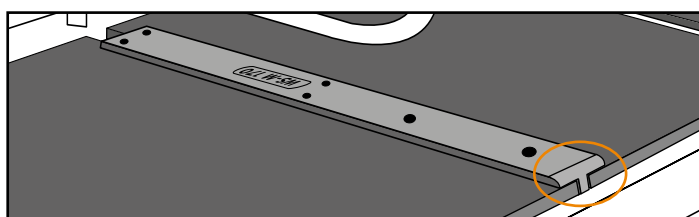

- afgeronde zijde aan de achterkant
- gelijk houden met de achterrand van de mat



NIET HARD DRUKKEN!

B Profiel vastzetten: zie 5 B